



⚠ ⚠ ОПАСНО

ОПАСНОСТЬ ПОРАЖЕНИЯ ТОКОМ, ВЗРЫВА ИЛИ ЭЛЕКТРИЧЕСКОЙ ДУГИ

- Прежде чем установить и запустить преобразователь частоты ATV212, внимательно изучите в полном объеме данное руководство.
 - Защитное заземление всех устройств должно осуществляться в соответствии с международными и национальным стандартами.
 - Многие элементы преобразователя частоты, включая печатные платы, подключены к сетевому питанию, поэтому **прикасаться к ним чрезвычайно опасно**. Используйте только инструменты с соответствующей электрической изоляцией.
 - Если ПЧ находится под напряжением, не прикасайтесь к неэкранированным элементам и винтам клеммников.
 - Не закорачивайте клеммы RA/+ и RC/- или конденсаторы промежуточного звена постоянного тока.
 - Перед обслуживанием или ремонтом преобразователя частоты:
 - отключите питание, включая внешнее питание цепей управления, если оно используется;
 - повесьте табличку "Не включать - работают люди" на автоматический выключатель или разъединитель на входе П;
 - заблокируйте автомат или разъединитель в отключенном состоянии;
 - ПОДОЖДИТЕ 15 минут для разряда конденсаторов фильтра звена постоянного тока. Затем следуйте приведенной в Руководстве по эксплуатации инструкции по измерению напряжения звена постоянного тока, чтобы убедиться, что это напряжение < 42 В. Светодиод ПЧ не является точным индикатором отсутствия напряжения в звене постоянного тока;
 - если конденсаторы звена постоянного тока не разряжаются полностью, то обратитесь в сервисную службу компании Schneider Electric. Не ремонтируйте преобразователь самостоятельно и не включайте его.
 - Перед включением питания ПЧ установите на место все защитные крышки.
- Несоблюдение этих указаний может привести к смерти или тяжелым травмам.**

Установка, настройка, обслуживание и ремонт должны осуществляться квалифицированным персоналом. Нижеприведенная информация относится к использованию преобразователя частоты, подключенного к асинхронному двигателю с помощью кабеля длиной меньше 50 метров. В других случаях обращайтесь к Руководству по программированию и установке ПЧ ATV212 на сайте компании www.schneider-electric.ru. Проверьте кабели перед подключением ПЧ к двигателю (длина, мощность и экранирование). Длина кабеля двигателя < 50 м.

1 Проверка поставки

- После снятия упаковки убедитесь, что преобразователь ATV212 не был поврежден при транспортировке.

⚠ ПРЕДУПРЕЖДЕНИЕ

ПОВРЕЖДЕННЫЙ ПРЕОБРАЗОВАТЕЛЬ ЧАСТОТЫ

Не устанавливайте и не включайте ПЧ или его дополнительное оборудование при наличии повреждений. Несоблюдение этих указаний может привести к смерти, тяжелым травмам или повреждению оборудования.

- Убедитесь, что обозначение ПЧ на заводской табличке соответствует тому, что указано на прилагаемом упаковочном листе и в спецификации.

Запишите каталожный номер модели: _____ и № серии ПЧ: _____

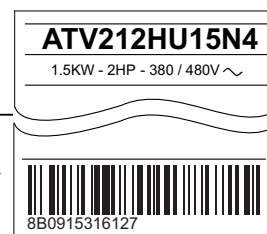

2 Проверка сетевого питания

- Проверьте, что напряжение сети совместимо с диапазоном напряжения питания ПЧ
 Напряжение сети _____ В Диапазон напряжения питания _____ В
 Гамма ПЧ: трехфазное питание ATV212 ●●●● M3X = 200 ... 240 В; трехфазное питание ATV212 ●●●● N4● = 380 ... 480 В

3 Установка преобразователя в вертикальном положении

Для окружающей температуры до 40 °C

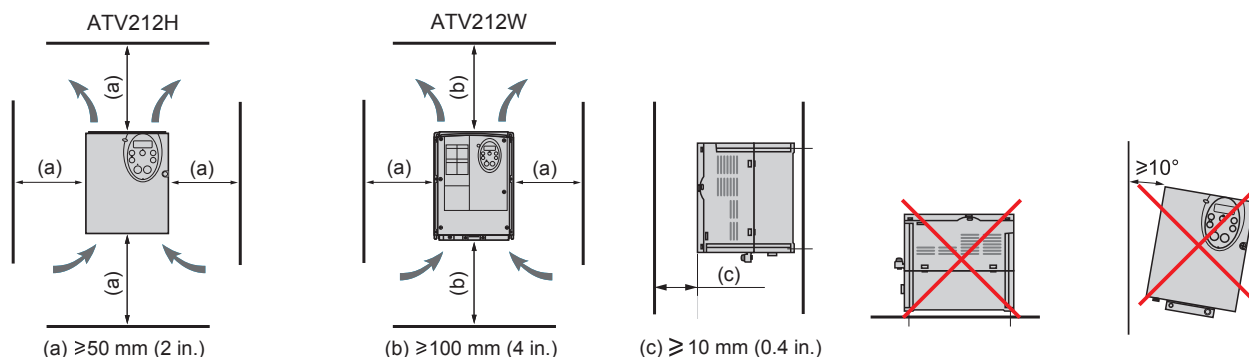

При других температурных условиях обратитесь к Руководству по установке на сайте www.schneider-electric.com.

4 Включение ПЧ: сетевое питание

- Заземлите преобразователь.
- Проверьте типоразмер автоматического выключателя или номинальное значение предохранителей.
- Проверьте, что напряжение двигателя соответствует напряжению ПЧ. Напряжение двигателя _____ В.
- Подключите ПЧ к двигателю.
- Подключите ПЧ к сетевому питанию.

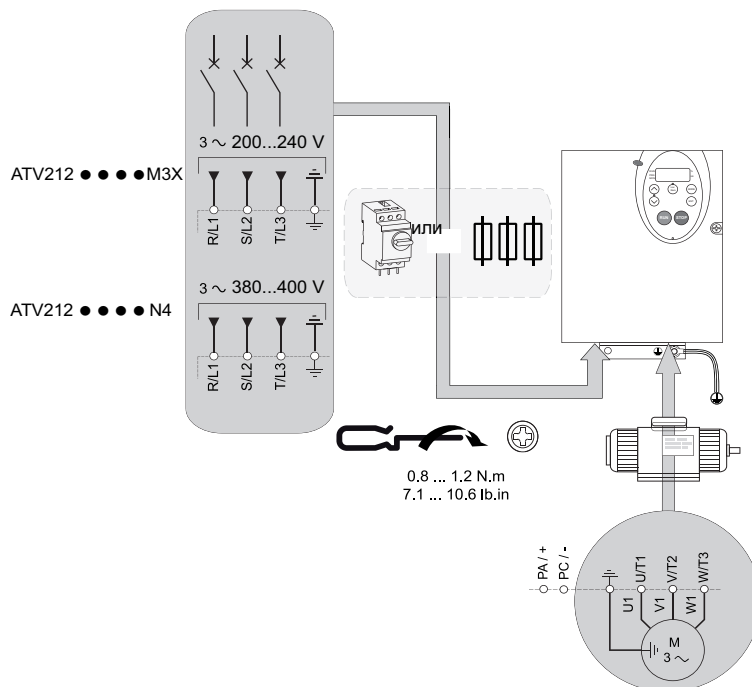

Примечание: у ПЧ ATV212H075●●●, ATV212HU15●●●, ATV212HU22●●●, для подключения питания откройте крышку, снимите коммуникационный модуль, подключите R/L1, S/L2, T/L3 и поставьте на место коммуникационный модуль.

6 Включение питания ПЧ

- Проверьте, что используемые дискретные входы неактивны (см. F, R, RES, P24, разомкнутая цепь).
- Включите питание ПЧ.
- При первом включении ПЧ отображает HELLO, а затем RUN.



7 Задание параметров двигателя

- Задание следующих параметров производится на основе заводской таблички двигателя.

Меню	Код	Описание	Заводская настройка	Индивидуальная настройка
AUF [УСКОРЕННЫЙ ЗАПУСК]	Pt	[Закон упр. двиг.]: закон управления двигателем 0 [Mc = const] постоянный момент нагрузки 1 [Mc = var] переменный момент нагрузки 2 [Mc=const+Boost] постоянный момент нагрузки с автоматической поддержкой напряжения 3 [SVC] векторное управление потоком без датчика 4 [Энергосбер.] энергосберегающий режим	1	
	uL	[Номинальная f двигателя]: Ном. частота двигателя, приведенная на заводской табличке (Гц)	50.0	
	uLu	[Номинальное напряжение двигателя] Ном. напряжение двигателя, приведенное на зав. табличке (В)	Ном. значение ПЧ	
F--- [РАСШИРЕННОЕ МЕНЮ]	F415	[Номинальный ток двигателя] Ном. ток двигателя, приведенный на заводской табличке (А)	Ном. значение ПЧ	
	F417	[Номинальная скорость двигателя] Ном. скорость двигателя, приведенная на зав. табличке (об/мин)	Ном. значение ПЧ	
	F601	[Ограничение тока двигателя]: Ограничение тока при разгоне и торможении (%)	110	

5 Включение ПЧ: выбор управления

51 [Дистанционное управление] (Управление с помощью внешнего задания)

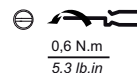

- Подключение цепей управления:

PP: Внутреннее питание
VIA: Аналоговый вход/ дискретный вход
P24: Внутреннее питание

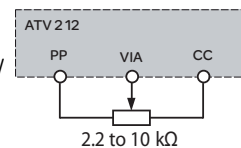

- Подключение цепей управления:

2-проводное управление:

F: Вперед
R: Назад
P24: Внутреннее питание

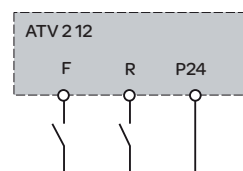

Выполните: 6 + 7 + 8 + 91

3-проводное управление:

F: Вперед
R: Стоп
RES: Назад
P24: Внутреннее питание

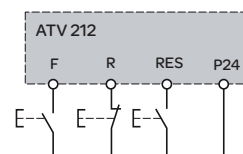

Выполните: 6 + 7 + 8 + 91

52 [Локальное управление] (Управление с помощью внутреннего задания).

Выполните: 6 + 7 + 8 + 92

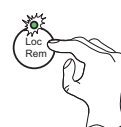

7 Задание параметров двигателя (продолжение)

Меню	Код	Описание	Заводская настройка	Индивидуальная настройка
F--- [РАСШИРЕННОЕ МЕНЮ]	F400	Настройте параметр F400 [Автоподстройка] на 2. ПЧ отображает сообщение Atn1, которое исчезает через несколько секунд. Автоподстройка для параметров uLu, uL, F415 и F417	0	

⚠ ⚠ ОПАСНО

ОПАСНОСТЬ ПОРАЖЕНИЯ ТОКОМ ИЛИ ЭЛЕКТРИЧЕСКОЙ ДУГИ

- При автоподстройке двигатель обтекается номинальным током
- Не дотрагивайтесь до двигателя при автоподстройке

Несоблюдение приведенных инструкций может привести к смерти или тяжелым травмам.

⚠ ПРЕДУПРЕЖДЕНИЕ

НЕПРЕДВИДЕННОЕ ФУНКЦИОНИРОВАНИЕ ПЧ

- Номинальные значения параметров двигателя UnS, nCr, nSP, nPr и COS должны быть правильно сконфигурированы до проведения автоподстройки.
- Если один или несколько из этих параметров были изменены после автоподстройки, то tUn заново устанавливается на nO и процедура должна быть повторена.

Несоблюдение приведенных инструкций может привести к смерти, тяжелым травмам или повреждению оборудования

8 Основные параметры

Меню	Код	Описание	Заводская настройка	Индивид. настройка
AUF [УСКОРЕННЫЙ ЗАПУСК]	AU1	[Автоматич. темп] автоматические темпы разгона-торможения: 0 [Неактивен] 1 [Активен] (ACC) и (DEC) 2 [Активен только ACC]	1	
	ACC	[Время разгона 1]: Темп ускорения (с)	ATV21 у 15 кВт = 10 с	
	dEC	[Время торможения 1]: Темп замедления (с)	ATV21 у 18 кВт = 30 с	
	LL	[Нижняя скорость]: предельное значение нижней частоты (Гц)	0.0	
	UL	[Верхняя скорость]: предельное значение верхней частоты (Гц)	50.0	
	tHr	[Тепловая защита двигателя]: уровень тепловой защиты двигателя (%)	100	
F--- [РАСШИРЕННОЕ МЕНЮ]	F300	[Частота коммутации] Частота коммутации PWM (кГц) Увеличение частоты коммутации может уменьшить шум двигателя. Обратитесь к кривым уменьшения мощности в Руководстве по установке ПЧ ATV212	8 - 12	

9 Параметры управления

91 [Дистанционное конфигурирование]

Конфигурация заводской настройки

2-проводное управление

Меню	Код	Настройка
-	CMOd [Выбор реж. упр.]	0 [Дискретный вход]
F--- [РАСШИРЕННОЕ МЕНЮ]	F111 [Назначение LI F]	2 [Вперед]
	F112 [Назначение LI R]	3 [Назад]

3-проводное управление

Меню	Код	Настройка
-	CMOd [Выбор реж. упр.]	0 [Дискретный вход]
F--- [РАСШИРЕННОЕ МЕНЮ]	F111 [Назначение LI F]	2 [Вперед]
	F112 [Назначение LI R]	49 [3-проводное]
	F113 [Назначение LI RES]	3 [Назад]

92 [Локальное конфигурирование]

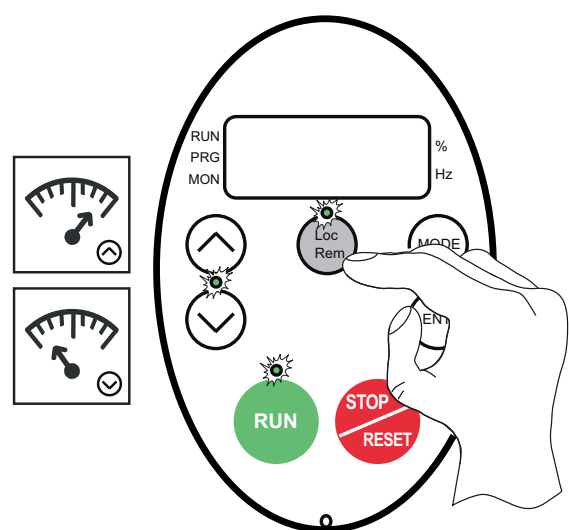

10 Запустите двигатель

